

Фитинги с торцевым кольцевым уплотнением VCO®



- Размер от 1/8 до 1 дюйма
- Нержавеющая сталь марки 316 или 316L
- Торцевые соединения под трубку с резьбами NPT, SAE и сварные соединения

Архангельск (8182)63-90-72
Астана (7172)727-132
Астрахань (8512)99-46-04
Барнаул (3852)73-04-60
Белгород (4722)40-23-64
Брянск (4832)59-03-52
Владивосток (423)249-28-31
Волгоград (844)278-03-48
Вологда (8172)26-41-59
Воронеж (473)204-51-73
Екатеринбург (343)384-55-89
Иваново (4932)77-34-06

Ижевск (3412)26-03-58
Иркутск (395)279-98-46
Казань (843)206-01-48
Калининград (4012)72-03-81
Калуга (4842)92-23-67
Кемерово (3842)65-04-62
Киров (8332)68-02-04
Краснодар (861)203-40-90
Красноярск (391)204-63-61
Курск (4712)77-13-04
Липецк (4742)52-20-81
Киргизия (996)312-96-26-47

Магнитогорск (3519)55-03-13
Москва (495)268-04-70
Мурманск (8152)59-64-93
Набережные Челны (8552)20-53-41
Нижний Новгород (831)429-08-12
Новокузнецк (3843)20-46-81
Новосибирск (383)227-86-73
Омск (3812)21-46-40
Орел (4862)44-53-42
Оренбург (3532)37-68-04
Пенза (8412)22-31-16
Казахстан (772)734-952-31

Пермь (342)205-81-47
Ростов-на-Дону (863)308-18-15
Рязань (4912)46-61-64
Самара (846)206-03-16
Санкт-Петербург (812)309-46-40
Саратов (845)249-38-78
Севастополь (8692)22-31-93
Симферополь (3652)67-13-56
Смоленск (4812)29-41-54
Сочи (862)225-72-31
Ставрополь (8652)20-65-13
Таджикистан (992)427-82-92-69

Сургут (3462)77-98-35
Тверь (4822)63-31-35
Томск (3822)98-41-53
Тула (4872)74-02-29
Тюмень (3452)66-21-18
Ульяновск (8422)24-23-59
Уфа (347)229-48-12
Хабаровск (4212)92-98-04
Челябинск (351)202-03-61
Череповец (8202)49-02-64
Ярославль (4852)69-52-93

<https://swglk.nt-rt.ru/> || skg@nt-rt.ru

Содержание

Технические данные	145
Характеристики	146
Испытания	146
Габариты и информация по размещению заказа	146
Гайки	
С внутренней резьбой	146
Глухие	146
Втулки	
Муфтовые	147
С трубным обжимным фитингом Трубный	147
переходник	147
Под приварку	148
Соединители с резьбой NPT	149
Соединитель с наружной резьбой SAE/MS	149

Корпуса

Муфты	150
Угольник	150
Тройник	150
Глухие	151
Соединители с трубным обжимным фитингом	151
Угольник с трубным обжимным фитингом	151
Под приварку	152
Соединители с резьбой NPT	152
Угольник с наружной резьбой NPT	153
Соединитель с наружной резьбой SAE/MS	153
Поворотный угольник с наружной резьбой SAE/MS	154
Варианты исполнения и вспомогательные принадлежности ...	154
Инструкции по монтажу фитингов VCO	154

Технические данные

Используемые материалы

Деталь	Материал
Корпуса, втулки, гайки	Нерж. сталь 316
Трубные фитинги под приварку автоматической сваркой	Нерж. сталь 316L
Уплотнительное кольцо, корпуса VCO	Фтороуглерод FKM (твердомер 70)
Уплотнительное кольцо, резьбы SAE/MS	Фтороуглерод FKM (твердомер 90)
Смазка	На силиконовой основе

Унифицированный номер размера уплотнительного кольца

Размер VCO дюймы	Унифицированный номер размера уплотнительного кольца
1/8 и 1/4	010
3/8 и 1/2	111
3/4	116
1	215

Размер резьбы SAE/MS	Унифицированный номер размера уплотнительного кольца
7/16-20	-904
9/16-18	-906
3/4-16	-908
1 1/16-12	-912
1 5/16-12	-916

Рабочее давление

Все параметры по давлению рассчитаны в соответствии со стандартами ASME B31.3, Технологические трубопроводы и ASME B31.3, Энергетические трубопроводы.

Рабочая температура

Номинальные параметры температуры для фитингов VCO определяются материалами уплотнительного кольца.

Материал	Рабочая температура °C (°F)
Фтороуглерод FKM	204 (400)
Vuna N	121 (250)
PTFE	232 (450)
Перфторэластомер	287 (550)
Этиленпропилен	148 (300)

Характеристики

Фитинги с торцевым кольцевым уплотнением VCO предназначены для быстрого монтажа в толстостенных и тонкостенных трубных системах и сварных системах.

- Их уникальная конструкция обеспечивает легкий монтаж в системах с ограниченным пространством.
- Они не требуют регулировки осевого зазора.
- Герметичность обеспечивается благодаря закрепленному уплотнительному кольцу в элементе корпуса.
- Сборочные узлы могут использоваться в системах как с высоким давлением, так и с критическим вакуумом в широком диапазоне рабочих температур.

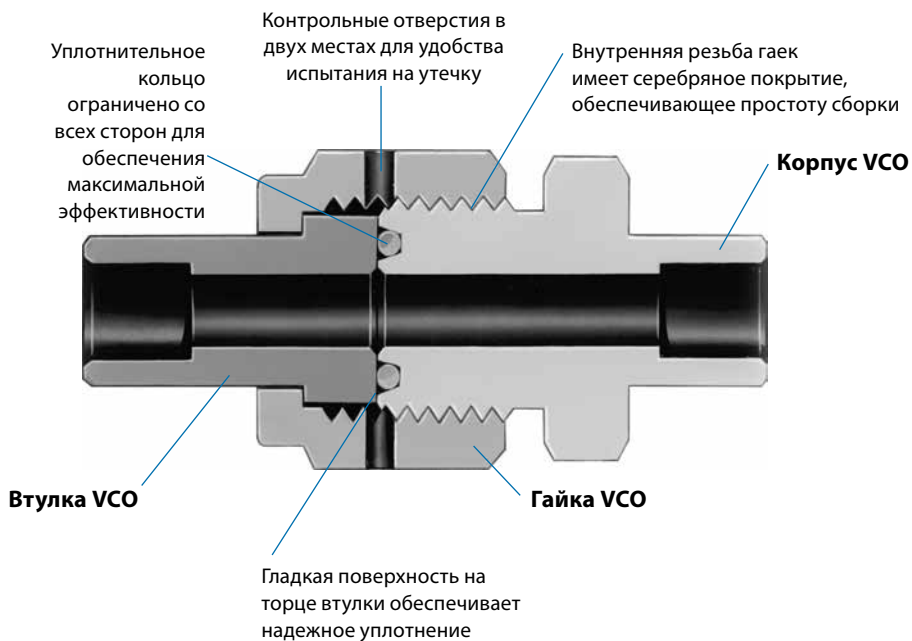

Испытания

Конструкция фитингов с торцевым кольцевым уплотнением VCO испытывается на утечку гелием с максимальным объемом утечки 4×10^{-9} станд. см³/с.

Информация по размещению заказа и габариты

- Габариты приводятся только для справки и могут изменяться.
- Размер E относится к наименьшему номинальному внутреннему диаметру детали.

Гайки

С внутренней резьбой

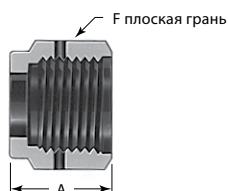

Глухие

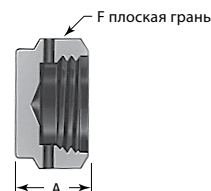

Размер VCO дюймы	Код заказа	Габариты, мм (дюймы)	
		A	F, дюймы
1/8 и 1/4	SS-4-VCO-4	16,8 (0,66)	11/16
3/8 и 1/2	SS-8-VCO-4	17,5 (0,69)	1
3/4	SS-12-VCO-4	20,6 (0,81)	1 1/2
1	SS-16-VCO-4	20,6 (0,81)	1 3/4

Размер VCO дюймы	Код заказа	Габариты, мм (дюймы)	
		A	F, дюймы
1/8 и 1/4	SS-4-VCO-4-BL	11,2 (0,44)	11/16
3/8 и 1/2	SS-8-VCO-4-BL	14,2 (0,56)	1
3/4	SS-12-VCO-4-BL	19,1 (0,75)	1 1/2
1	SS-16-VCO-4-BL	20,6 (0,81)	1 3/4

Втулки

Муфтовые

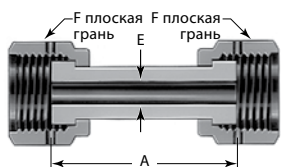

Размер VCO дюймы	Код заказа	Габариты, мм (дюймы)			Рабочее давление бары (фунты на кв. дюйм, ман.)
		A	E	F, дюймы	
1/4	SS-4-WVCO-6-DF	36,1 (1,42)	4,6 (0,18)	11/16	702 (10 200)
1/2	SS-8-WVCO-6-DF	40,9 (1,61)	10,2 (0,40)	1	399 (5 800)

С трубным обжимным фитингом

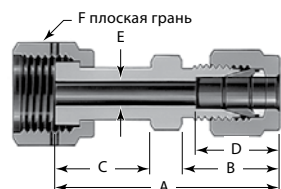

Размер VCO дюймы	Наружн. диам. трубки дюймы	Код заказа	Габариты, мм (дюймы)						Рабочее давление бары (фунты на кв. дюйм, ман.)
			A	B	C	D	E	F дюймы	
1/4	1/4	SS-4-WVCO-6-400	44,2 (1,74)	17,8 (0,70)	19,6 (0,77)	15,2 (0,60)	4,6 (0,18)	11/16	702 (10 200)
1/2	3/8	SS-8-WVCO-6-600	47,5 (1,87)	19,3 (0,76)	20,6 (0,81)	16,8 (0,66)	7,1 (0,28)	1	399 (5 800)
	1/2	SS-8-WVCO-6-810	51,1 (2,01)	22,1 (0,87)		22,9 (0,90)	10,2 (0,40)		
3/4	3/4	SS-12-WVCO-6-1210	54,4 (2,14)	22,1 (0,87)	23,9 (0,94)	24,4 (0,96)	15,7 (0,62)	1 1/2	275 (4 000)
1	1	SS-16-WVCO-6-1610	62,2 (2,45)	26,4 (1,04)	24,9 (0,98)	31,2 (1,23)	22,1 (0,87)	1 3/4	206 (3 000)

Трубный переходник

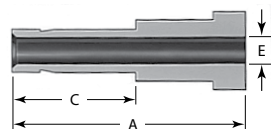

Размер VCO дюймы	Наружн. диам. трубки дюймы	Код заказа	Габариты, мм (дюймы)			Рабочее давление бары (фунты на кв. дюйм, ман.)
			A	C	E	
1/4	1/4	SS-4-VCO-3-4TA	33,3 (1,31)	16,3 (0,64)	4,3 (0,17)	702 (10 200)
1/2	3/8	SS-8-VCO-3-6TA	35,1 (1,38)	17,8 (0,70)	6,8 (0,27)	517 (7 500)
	1/2	SS-8-VCO-3-8TA	41,1 (1,62)	24,4 (0,96)	9,3 (0,37)	461 (6 700)
3/4	3/4	SS-12-VCO-3-12TA	45,7 (1,80)	25,9 (1,02)	14,7 (0,58)	399 (5 800)
1	1	SS-16-VCO-3-16TA	52,1 (2,05)	33,0 (1,30)	20,3 (0,80)	323 (4 700)

Под приварку

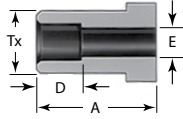

Соединения под приварку в раструб

Размер VCO дюймы	Наружн. диам. трубки дюймы	Код заказа	Габариты, мм (дюймы)				Рабочее давление бары (фунты на кв. дюйм, ман.)
			A	D	E	Tx	
1/8	1/8	SS-2-VCO-3	19,6 (0,77)	2,5 (0,10)	2,3 (0,09)	9,7 (0,38)	1 061 (15 400)
1/4	1/4	SS-4-VCO-3	19,6 (0,77)	7,1 (0,28)	4,6 (0,18)	9,7 (0,38)	468 (6 800)
3/8	3/8	SS-6-VCO-3	20,6 (0,81)	7,9 (0,31)	7,1 (0,28)	15,2 (0,60)	558 (8 100)
1/2	1/2	SS-8-VCO-3	20,6 (0,81)	9,7 (0,38)	10,2 (0,40)	15,2 (0,60)	206 (3 000)
3/4	3/4	SS-12-VCO-3	23,9 (0,94)	11,2 (0,44)	15,7 (0,62)	23,4 (0,92)	255 (3 700)
1	1	SS-16-VCO-3	24,9 (0,98)	15,7 (0,62)	22,1 (0,87)	30,2 (1,19)	206 (3 000)

Переходное соединение под приварку в раструб

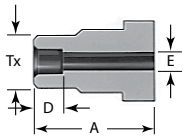

Размер VCO дюймы	Наружн. диам. трубки дюймы	Код заказа	Габариты, мм (дюймы)				Рабочее давление бары (фунты на кв. дюйм, ман.)
			A	D	E	Tx	
1/4	1/8	SS-4-VCO-3-2TSW	19,6 (0,77)	2,5 (0,10)	2,3 (0,09)	7,4 (0,29)	868 (12 600)
1/2	1/4	SS-8-VCO-3-4TSW	20,6 (0,81)	7,1 (0,28)	4,6 (0,18)	12,2 (0,48)	737 (10 700)

Вставное соединение под приварку

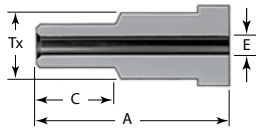

Размер VCO дюймы	Наружн. диам. трубки дюймы	Код заказа	Габариты, мм (дюймы)				Рабочее давление бары (фунты на кв. дюйм, ман.)
			A	C	E	Tx	
1/4	1/8	SS-4-VCO-3-2MTW	19,6 (0,77)	7,1 (0,28)	1,5 (0,06)	9,7 (0,38)	771 (11 200)
	1/4	SS-4-VCO-3-4MTW	28,4 (1,12)	10,4 (0,41)	3,0 (0,12)		
1/2	1/4	SS-8-VCO-3-4MTW	23,1 (0,91)	10,4 (0,41)	3,0 (0,12)	15,2 (0,60)	771 (11 200)
	3/8	SS-8-VCO-3-6MTW	21,3 (0,84)		5,8 (0,23)		564 (8 200)
	1/2	SS-8-VCO-3-8MTW	26,9 (1,06)		8,4 (0,33)		516 (7 500)

Трубный соединитель под приварку автоматической сваркой

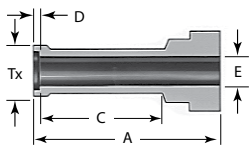

Размер VCO дюймы	Наружн. диам. трубки дюймы	Код заказа	Габариты, мм (дюймы)					Толщина стенки	Рабочее давление бары (фунты на кв. дюйм, ман.)
			A	C	D	E	Tx		
1/4	1/4	316L-4-VCO-3A	28,4 (1,12)	19,8 (0,78)	0,51 (0,02)	4,6 (0,18)	7,4 (0,29)	0,035	351 (5100)
1/2	3/8	316L-8-VCO-3A6	28,7 (1,13)	20,0 (0,79)	0,76 (0,03)	7,9 (0,31)	10,4 (0,41)	0,035	227 (3300)
	1/2	316L-8-VCO-3A	29,0 (1,14)	20,3 (0,80)	1,0 (0,04)	10,2 (0,40)	14,0 (0,55)	0,049	241 (3500)
3/4	3/4	316L-12-VCO-3A	30,5 (1,20)	20,3 (0,80)	1,0 (0,04)	16,5 (0,65)	20,3 (0,80)	0,049	151 (2200)
1	1	316L-16-VCO-3A	35,8 (1,41)	25,4 (1,00)	1,0 (0,04)	22,1 (0,87)	26,9 (1,06)	0,065	151 (2200)

Втулки

Соединители с резьбой NPT

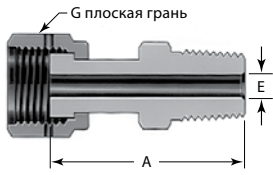

Наружная резьба

Размер VCO дюймы	Размер NPT дюймы	Код заказа	Габариты, мм (дюймы)			Рабочее давление бары (фунты на кв. дюйм, ман.)
			A	E	G, дюймы	
1/4	1/4	SS-4-WVCO-1-4	40,4 (1,59)	4,6 (0,18)	11/16	675 (9800)
1/2	3/8	SS-8-WVCO-1-6	42,4 (1,67)	10,2 (0,40)	1	385 (5600)
	1/2	SS-8-WVCO-1-8	47,5 (1,87)			
3/4	3/4	SS-12-WVCO-1-12	51,6 (2,03)	15,7 (0,62)	1 1/2	268 (3900)
1	1	SS-16-WVCO-1-16	59,9 (2,36)	22,1 (0,87)	1 3/4	199 (2900)

Внутренняя резьба

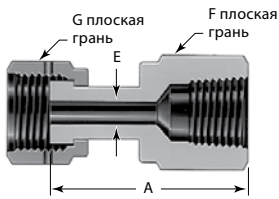

Размер VCO дюймы	Размер NPT дюймы	Код заказа	Габариты, мм (дюймы)				Рабочее давление бары (фунты на кв. дюйм, ман.)
			A	E	F, дюймы	G, дюймы	
1/4	1/4	SS-4-WVCO-7-4	39,9 (1,57)	4,6 (0,18)	3/4	11/16	454 (6600)
1/2	3/8	SS-8-WVCO-7-6	43,9 (1,73)	10,2 (0,40)	7/8	1	365 (5300)
	1/2	SS-8-WVCO-7-8	49,8 (1,96)				
3/4	3/4	SS-12-WVCO-7-12	53,8 (2,12)	15,7 (0,62)	1 5/16	1 1/2	275 (4000)
1	1	SS-16-WVCO-7-16	58,2 (2,29)	22,1 (0,87)	1 5/8	1 3/4	206 (3000)

Соединитель с наружной резьбой SAE/MS

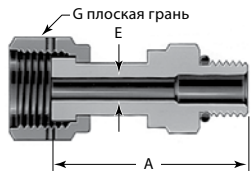

Размер VCO дюймы	Размер цилиндрической резьбы	Код заказа	Габариты, мм (дюймы)			Рабочее давление бары (фунты на кв. дюйм, ман.)
			A	E	G, дюймы	
1/4	7/16-20	SS-4-WVCO-1-4ST	39,1 (1,54)	4,6 (0,18)	11/16	310 (4500)
1/2	9/16-18	SS-8-WVCO-1-6ST	41,7 (1,64)	10,2 (0,40)	1	310 (4500)
	3/4-16	SS-8-WVCO-1-8ST	43,4 (1,71)			
3/4	1 1/16-12	SS-12-WVCO-1-12ST	52,6 (2,07)	15,7 (0,62)	1 1/2	248 (3600)
1	1 5/16-12	SS-16-WVCO-1-16ST	55,1 (2,17)	22,1 (0,87)	1 3/4	199 (2900)

Корпуса

Муфты Муфтовые

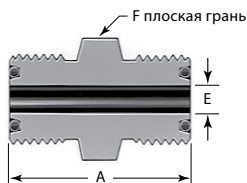

Размер VCO дюймы	Код заказа	Габариты, мм (дюймы)			Рабочее давление бары (фунты на кв. дюйм, ман.)
		A	E	F, дюймы	
1/4	SS-4-VCO-6	31,8 (1,25)	4,6 (0,18)	5/8	985 (14 300)
1/2	SS-8-VCO-6	38,1 (1,50)	10,2 (0,40)	15/16	764 (11 100)

С монтажной гайкой

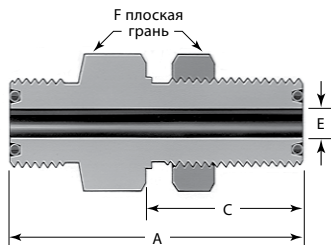

Размер VCO дюймы	Код заказа	Габариты, мм (дюймы)				Размер просверленного отверстия в панели	Макс. толщина панели	Рабочее давление бары (фунты на кв. дюйм, ман.)
		A	C	E	F дюймы			
1/4	SS-4-VCO-61	47,8 (1,88)	26,9 (1,06)	4,6 (0,18)	3/4	37/64	9,1 (0,36)	985 (14 300)
1/2	SS-8-VCO-61	53,1 (2,09)	30,2 (1,19)	10,2 (0,40)	1 1/16	57/64	10,2 (0,40)	764 (11 100)

Переходные

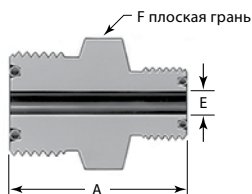

Размер VCO дюймы	Размер VCO дюймы	Код заказа	Габариты, мм (дюймы)			Рабочее давление бары (фунты на кв. дюйм, ман.)
			A	E	F, дюймы	
1/2	1/4	SS-8-VCO-6-4	36,3 (1,43)	4,6 (0,18)	15/16	764 (11 100)

Угольники

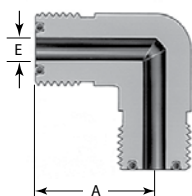

Размер VCO дюймы	Код заказа	Габариты, мм (дюймы)		Рабочее давление бары (фунты на кв. дюйм, ман.)
		A	E	
1/4	SS-4-VCO-9	24,4 (0,96)	4,6 (0,18)	985 (14 300)
1/2	SS-8-VCO-9	32,0 (1,26)	10,2 (0,40)	764 (11 100)
3/4	SS-12-VCO-9	37,6 (1,48)	15,7 (0,62)	751 (10 900)
1	SS-16-VCO-9	39,6 (1,56)	22,1 (0,87)	606 (8 800)

Тройники

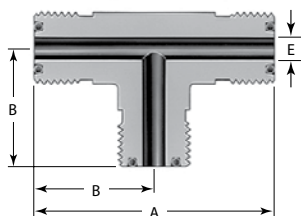

Размер VCO дюймы	Код заказа	Габариты, мм (дюймы)			Рабочее давление бары (фунты на кв. дюйм, ман.)
		A	B	E	
1/4	SS-4-VCO-T	48,8 (1,92)	24,4 (0,96)	4,6 (0,18)	985 (14 300)
1/2	SS-8-VCO-T	64,0 (2,52)	32,0 (1,26)	10,2 (0,40)	764 (11 100)
3/4	SS-12-VCO-T	75,2 (2,96)	37,6 (1,48)	15,7 (0,62)	751 (10 900)
1	SS-16-VCO-T	79,2 (3,12)	39,6 (1,56)	22,1 (0,87)	606 (8 800)

Корпуса

Глухие

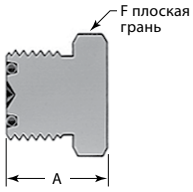

Размер VCO дюймы	Код заказа	Габариты, мм (дюймы)	
		A	F, дюймы
1/4	SS-4-VCO-1-BL	19,6 (0,77)	5/8
1/2	SS-8-VCO-1-BL	22,6 (0,89)	15/16
3/4	SS-12-VCO-1-BL	25,1 (0,99)	1 5/16
1	SS-16-VCO-1-BL	25,9 (1,02)	1 5/8

Соединители с трубным обжимным фитингом

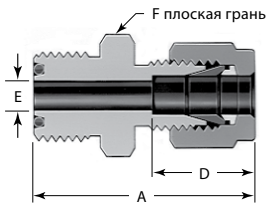

Трубный обжимной фитинг

Размер VCO дюймы	Наружн. диам. трубки дюймы	Код заказа	Габариты, мм (дюймы)				Рабочее давление бары (фунты на кв. дюйм, ман.)
			A	D	E	F, дюймы	
1/4	1/8	SS-4-VCO-6-200	35,1 (1,38)	13,0 (0,51)	2,3 (0,09)	5/8	751 (10 900)
	1/4	SS-4-VCO-6-400	37,3 (1,47)	15,2 (0,60)	4,6 (0,18)		702 (10 200)
1/2	3/8	SS-8-VCO-6-600	41,9 (1,65)	16,8 (0,66)	7,1 (0,28)	15/16	517 (7 500)
	1/2	SS-8-VCO-6-810	45,2 (1,78)	22,9 (0,90)	10,2 (0,40)		461 (6 700)
3/4	3/4	SS-12-VCO-6-1210	47,2 (1,86)	24,4 (0,96)	15,7 (0,62)	1 5/16	399 (5 800)
1	1	SS-16-VCO-6-1610	52,3 (2,06)	31,2 (1,23)	22,1 (0,87)	1 5/8	323 (4 700)

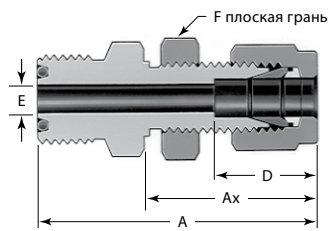

С монтажной гайкой

Размер VCO дюймы	Наружн. диам. трубки дюймы	Код заказа	Габариты, мм (дюймы)					Размер просверленного отверстия в панели дюймы	Макс. толщина панели	Рабочее давление бары (фунты на кв. дюйм, ман.)
			A	Ax	D	E	F			
1/4	1/4	SS-4-VCO-A1-400	53,3 (2,10)	33,5 (1,32)	15,2 (0,60)	4,6 (0,18)	5/8	29/64	10,2 (0,40)	702 (10 200)
1/2	3/8	SS-8-VCO-A1-600	59,4 (2,34)	36,8 (1,45)	16,8 (0,66)	7,1 (0,28)	15/16	37/64	11,2 (0,44)	517 (7 500)
	1/2	SS-8-VCO-A1-810	64,8 (2,55)	41,9 (1,65)	22,9 (0,90)	10,2 (0,40)		49/64	12,7 (0,50)	461 (6 700)
3/4	3/4	SS-12-VCO-A1-1210	72,6 (2,86)	47,5 (1,87)	24,4 (0,96)	15,7 (0,62)	1 5/16	1 1/64	16,8 (0,66)	399 (5 800)
1	1	SS-16-VCO-A1-1610	83,6 (3,29)	57,4 (2,26)	31,2 (1,23)	22,1 (0,87)	1 5/8	1 21/64	19,1 (0,75)	323 (4 700)

Угольник с трубным обжимным фитингом

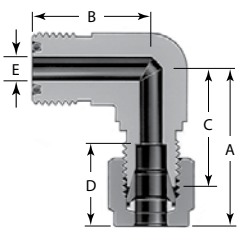

Размер VCO дюймы	Наружн. диам. трубки дюймы	Код заказа	Габариты, мм (дюймы)					Рабочее давление бары (фунты на кв. дюйм, ман.)
			A	B	C	D	E	
1/4	1/4	SS-4-VCO-9-400	30,2 (1,19)	24,4 (0,96)	22,9 (0,90)	15,2 (0,60)	4,6 (0,18)	702 (10 200)
1/2	3/8	SS-8-VCO-9-600	35,3 (1,39)	32,0 (1,26)	27,9 (1,10)	16,8 (0,66)	7,1 (0,28)	517 (7 500)
	1/2	SS-8-VCO-9-810	38,1 (1,50)			22,9 (0,90)	10,2 (0,40)	461 (6 700)
3/4	3/4	SS-12-VCO-9-1210	45,7 (1,80)	37,6 (1,48)	35,6 (1,40)	24,4 (0,96)	15,7 (0,62)	399 (5 800)
1	1	SS-16-VCO-9-1610	51,8 (2,04)	39,6 (1,56)	39,6 (1,56)	31,2 (1,23)	22,1 (0,87)	323 (4 700)

Под приварку

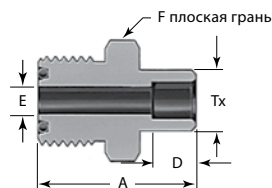

Соединения под приварку в раструб

Размер VCO дюймы	Наружн. диам. трубки дюймы	Код заказа	Габариты, мм (дюймы)					Рабочее давление бары (фунты на кв. дюйм, ман.)
			A	D	E	F, дюймы	Тх	
1/8	1/8	SS-2-VCO-1	22,4 (0,88)	2,5 (0,10)	2,3 (0,09)	5/8	7,4 (0,29)	868 (12 600)
1/4	1/4	SS-4-VCO-1	27,7 (1,09)	7,1 (0,28)	4,6 (0,18)	5/8	9,7 (0,38)	468 (6 800)
3/8	3/8	SS-6-VCO-1	32,5 (1,28)	7,9 (0,31)	7,1 (0,28)	15/16	15,2 (0,60)	558 (8 100)
1/2	1/2	SS-8-VCO-1	34,0 (1,34)	9,7 (0,38)	10,2 (0,40)	15/16	15,2 (0,60)	206 (3 000)
3/4	3/4	SS-12-VCO-1	38,1 (1,50)	11,2 (0,44)	15,7 (0,62)	1 5/16	23,4 (0,92)	254 (3 700)
1	1	SS-16-VCO-1	43,7 (1,72)	15,7 (0,62)	22,1 (0,87)	1 5/8	30,2 (1,19)	206 (3 000)

Трубное сварное соединение для автоматической сварки

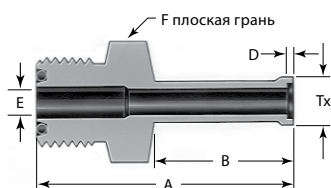

Размер VCO дюймы	Наружн. диам. трубки дюймы	Код заказа	Габариты, мм (дюймы)						Рабочее давление бары (фунты на кв. дюйм, ман.)	
			A	B	D	E	F дюймы	Тх		Стенка
1/4	1/4	316L-4-VCO-1A	40,4 (1,59)	19,8 (0,78)	0,5 (0,02)	4,6 (0,18)	5/8	7,4 (0,29)	0,035	351 (5100)
1/2	3/8	316L-8-VCO-1A6	44,2 (1,74)	20,0 (0,79)	0,8 (0,03)	7,9 (0,31)	15/16	10,4 (0,41)	0,035	227 (3300)
1/2	1/2	316L-8-VCO-1A	44,4 (1,75)	20,3 (0,80)	1,0 (0,04)	10,2 (0,40)	15/16	14,0 (0,55)	0,049	241 (3500)
3/4	3/4	316L-12-VCO-1A	45,2 (1,78)	20,3 (0,80)	1,0 (0,04)	16,5 (0,65)	1 5/16	20,3 (0,80)	0,049	151 (2200)
1	1	316L-16-VCO-1A	51,6 (2,03)	25,4 (1,00)	1,0 (0,04)	22,1 (0,87)	1 5/8	26,9 (1,06)	0,065	151 (2200)

Соединители с резьбой NPT

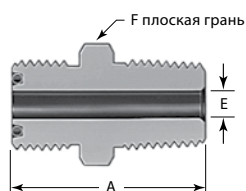

Наружная резьба

Размер VCO дюймы	Размер NPT дюймы	Код заказа	Габариты, мм (дюймы)			Рабочее давление бары (фунты на кв. дюйм, ман.)
			A	E	F, дюймы	
1/4	1/8	SS-4-VCO-1-2	29,5 (1,16)	4,6 (0,18)	5/8	689 (10 000)
	1/4	SS-4-VCO-1-4	34,0 (1,34)			923 (13 400)
1/2	3/8	SS-8-VCO-1-6	37,1 (1,46)	9,7 (0,38)	15/16	537 (7 800)
	1/2	SS-8-VCO-1-8	41,9 (1,65)	10,2 (0,40)		689 (10 000)
3/4	3/4	SS-12-VCO-1-12	44,4 (1,75)	15,7 (0,62)	1 5/16	502 (7 300)
1	1	SS-16-VCO-1-16	50,0 (1,97)	22,1 (0,87)	1 5/8	365 (5 300)

Корпуса

Соединители с резьбой NPT

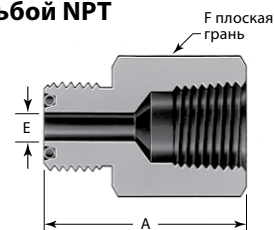

Внутренняя резьба

Размер VCO дюймы	Размер NPT дюймы	Код заказа	Габариты, мм (дюймы)			Рабочее давление бары (фунты на кв. дюйм, ман.)
			A	E	F, дюймы	
1/4	1/8	SS-4-VCO-7-2	31,8 (1,25)	4,6 (0,18)	5/8	578 (8400)
	1/4	SS-4-VCO-7-4	35,3 (1,39)		3/4	454 (6600)
1/2	3/8	SS-8-VCO-7-6	39,9 (1,57)	10,2 (0,40)	15/16	454 (6600)
	1/2	SS-8-VCO-7-8	45,0 (1,77)		1 1/16	337 (4900)
3/4	3/4	SS-12-VCO-7-12	49,0 (1,93)	15,7 (0,62)	1 5/16	316 (4600)
1	1	SS-16-VCO-7-16	51,3 (2,02)	22,1 (0,87)	1 5/8	303 (4400)

Угольник с наружной резьбой

Угольник с наружной резьбой NPT

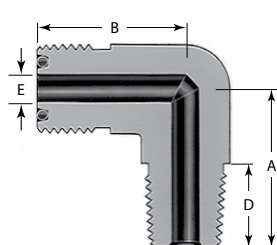

Размер VCO дюймы	Размер NPT дюймы	Код заказа	Габариты, мм (дюймы)				Рабочее давление бары (фунты на кв. дюйм, ман.)
			A	B	D	E	
1/4	1/8	SS-4-VCO-2-2	22,1 (0,87)	24,4 (0,96)	9,7 (0,38)	4,6 (0,18)	689 (10 000)
	1/4	SS-4-VCO-2-4	26,7 (1,05)		14,2 (0,56)		551 (8 000)
1/2	3/8	SS-8-VCO-2-6	32,0 (1,26)	32,0 (1,26)	14,2 (0,56)	9,7 (0,38)	537 (7 800)
	1/2	SS-8-VCO-2-8	36,8 (1,45)		19,1 (0,75)		10,2 (0,40)
3/4	3/4	SS-12-VCO-2-12	42,4 (1,67)	37,6 (1,48)	19,1 (0,75)	15,7 (0,62)	502 (7 300)
1	1	SS-16-VCO-2-16	49,3 (1,94)	39,6 (1,56)	23,9 (0,94)	22,0 (0,87)	365 (5 300)

Соединитель с наружной резьбой SAE/MS

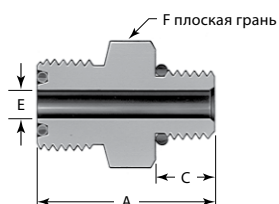

Размер VCO дюймы	Размер цилиндрической резьбы	Код заказа	Габариты, мм (дюймы)				Рабочее давление бары (фунты на кв. дюйм, ман.)
			A	C	E	F, дюймы	
1/4	7/16-20	SS-4-VCO-1-4ST	31,5 (1,24)	9,1 (0,36)	4,6 (0,18)	11/16	310 (4500)
	9/16-18	SS-4-VCO-1-6ST	29,7 (1,17)	9,9 (0,39)			
1/2	7/16-20	SS-8-VCO-1-4ST	34,5 (1,36)	9,1 (0,36)	4,6 (0,18)	15/16	310 (4500)
	9/16-18	SS-8-VCO-1-6ST	35,3 (1,39)	9,9 (0,39)	7,6 (0,30)		
	3/4-16	SS-8-VCO-1-8ST	37,3 (1,47)	11,2 (0,44)	10,2 (0,40)	1	
3/4	1 1/16-12	SS-12-VCO-1-12ST	43,9 (1,73)	15,0 (0,59)	15,7 (0,62)	1 3/8	248 (3600)
1	1 5/16-12	SS-16-VCO-1-16ST	45,5 (1,79)	15,0 (0,59)	21,6 (0,85)	1 5/8	199 (2900)

Корпуса

Поворотные угольники с наружной резьбой SAE/MS

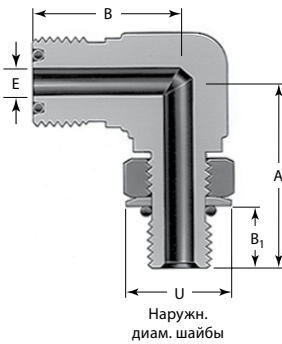

Размер VCO дюймы	Размер цилиндрической резьбы	Код заказа	Габариты, мм (дюймы)					Рабочее давление бары (фунты на кв. дюйм, ман.)
			A	B	B ₁	E	U	
1/4	7/16-20	SS-4-VCO-9P-4ST	30,2 (1,19)	24,4 (0,96)	9,9 (0,39)	4,6 (0,19)	16,5 (0,65)	310 (4500)
1/2	9/16-18	SS-8-VCO-9P-6ST	39,1 (1,54)	33,8 (1,33)	11,2 (0,44)	7,6 (0,30)	20,1 (0,79)	248 (3600)
	3/4-16	SS-8-VCO-9P-8ST	41,9 (1,65)					
3/4	1 1/16-12	SS-12-VCO-9P-12ST	54,1 (2,13)	38,9 (1,53)	16,8 (0,66)	15,7 (0,62)	36,6 (1,44)	199 (2900)
1	1 5/16-12	SS-16-VCO-9P-16ST	58,7 (2,31)	43,7 (1,72)	16,8 (0,66)	22,1 (0,87)	43,9 (1,73)	158 (2300)

Варианты исполнения и вспомогательные принадлежности

Материалы уплотнительного кольца

Для особых условий работы предлагаются уплотнительные кольца из перфорэластомера, Вина N, PTFE и этиленпропилена. За информацией обратитесь к своему уполномоченному агенту по продажам и сервисному обслуживанию изделий компании .

Инструкции по установке фитингов VCO

1 Затянуть вручную

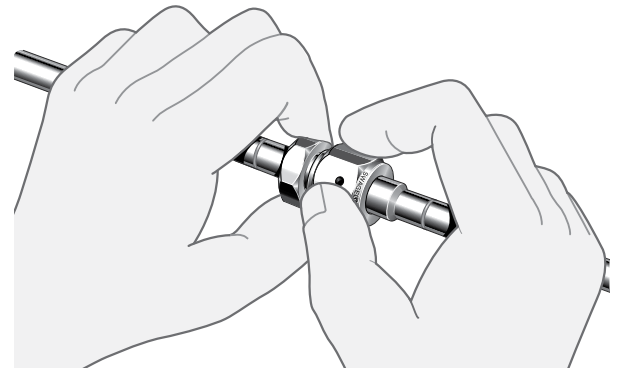

2

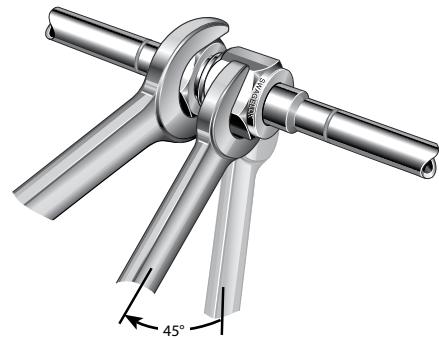

Архангельск (8182)63-90-72
Астана (7172)727-132
Астрахань (8512)99-46-04
Барнаул (3852)73-04-60
Белгород (4722)40-23-64
Брянск (4832)59-03-52
Владивосток (423)249-28-31
Волгоград (844)278-03-48
Вологда (8172)26-41-59
Воронеж (473)204-51-73
Екатеринбург (343)384-55-89
Иваново (4932)77-34-06

Ижевск (3412)26-03-58
Иркутск (395)279-98-46
Казань (843)206-01-48
Калининград (4012)72-03-81
Калуга (4842)92-23-67
Кемерово (3842)65-04-62
Киров (8332)68-02-04
Краснодар (861)203-40-90
Красноярск (391)204-63-61
Курск (4712)77-13-04
Липецк (4742)52-20-81
Киргизия (996)312-96-26-47

Магнитогорск (3519)55-03-13
Москва (495)268-04-70
Мурманск (8152)59-64-93
Набережные Челны (8552)20-53-41
Нижний Новгород (831)429-08-12
Новокузнецк (3843)20-46-81
Новосибирск (383)227-86-73
Омск (3812)21-46-40
Орел (4862)44-53-42
Оренбург (3532)37-68-04
Пенза (8412)22-31-16
Казахстан (772)734-952-31

Пермь (342)205-81-47
Ростов-на-Дону (863)308-18-15
Рязань (4912)46-61-64
Самара (846)206-03-16
Санкт-Петербург (812)309-46-40
Саратов (845)249-38-78
Севастополь (8692)22-31-93
Симферополь (3652)67-13-56
Смоленск (4812)29-41-54
Сочи (862)225-72-31
Ставрополь (8652)20-65-13
Таджикистан (992)427-82-92-69

Сургут (3462)77-98-35
Тверь (4822)63-31-35
Томск (3822)98-41-53
Тула (4872)74-02-29
Тюмень (3452)66-21-18
Ульяновск (8422)24-23-59
Уфа (347)229-48-12
Хабаровск (4212)92-98-04
Челябинск (351)202-03-61
Череповец (8202)49-02-64
Ярославль (4852)69-52-93

<https://swglk.nt-rt.ru/> || skg@nt-rt.ru